









ООО ТПК "ПРОМЫШЛЕННЫЕ КОЛЕСА И РОЛИКИ"
620141 г. Екатеринбург, ул. Завокзальная, дом 5, офис 304
(территория базы Машпродукция)
тел.: (343) 226-01-46; (343) 219-40-77; +7-912-28-03-384
e-mail: ekb@kolesaroliki.com
сайты: <https://kolesaroliki.com>; <https://kolesa-roliki.com>

ПРЯМЫЕ ПОСТАВКИ ИЗ КИТАЯ

ПРАЙС-ЛИСТ

июнь 2024 г.



Колесная опора для траволатора поворотная, обод - из полипропилена, 4 реборды - из полиуретана, крепление с болтом в комплекте, кольцо, шарикоподшипник

№/П	Артикул							Кол-во в 1 коробке, шт.	Вес кг/шт.	Цена 1 шт., руб., в т.ч. НДС	Фото
1	SCtk125-4Elev	125	154,5	32	h-10	M12	80	24	0,78	678	

Колесная опора для траволатора поворотная, обод - из полипропилена, 4 реборды - из полиуретана, крепление с болтом в комплекте, шарикоподшипник

2	SCt125- 4Elev	125	154,5	32	h-15	M12	80	24	0,82	650	
---	---------------	-----	-------	----	------	-----	----	----	------	-----	--

Колесная опора для траволатора поворотная, обод - из полипропилена, 4 реборды - из полиуретана, крепление с цапфой, шарикоподшипник

3	SCr125-4Elev	125	154,5	32	65x35	14	80	20	0,92	 324	
---	--------------	-----	-------	----	-------	----	----	----	------	--	---

Колесная опора для траволатора поворотная, обод - из полипропилена, 3 реборды - из полиуретана, крепление с болтом в комплекте, кольцо, шарикоподшипник







4	SCtk125-3Elev	125	155	32	h-10	M12	80	20	0,74	488	
---	---------------	-----	-----	----	------	-----	----	----	------	-----	---

Колесная опора для траволатора поворотная, обод - из полипропилена, 2 реборды - из полиуретана, крепление с болтом, шарикоподшипник

5	SCt125-2Elev	125	150	32	h-15	M12	80	25	0,72	360	
---	--------------	-----	-----	----	------	-----	----	----	------	-----	---

Колесная опора для траволатора поворотная, обод - из полипропилена, 2 реборды - из полиуретана, крепление с болтом в комплекте, кольцо, шарикоподшипник

6	SCtk125-2Elev	123	155	32	h-10	M12	80	24	0,73	406	
---	---------------	-----	-----	----	------	-----	----	----	------	-----	---

	Колесная опора для траволатора поворотная, обод - из полипропилена, 1 реборды - из полиуретана , термо-пластичная резина, крепление с болтом в комплекте, кольцо, шарикоподшипник										
7	SCtk125-1Elev	125	155	32	h-10	M12	80	24	0,78	294	
	Колесные опоры для покупательских тележек поворотные, термо-пластичная серая резина, полипропиленовый обод, крепление с болтом в комплекте, кольцо, шарикоподшипник										
8	SCtk100 Shopp	100	133	32	h-30	M12	80	30	0,60	464	
9	SCtk125 Shopp	125	160	32	h-30	M12	100	25	0,71	517	
	Колесные опоры для покупательских тележек поворотные, термо-пластичная серая резина, полипропиленовый обод, крепление с болтом, шарикоподшипник										
10	SCt100 Shopp	100	125	32	h-30	M12	80	30	0,58	340	
11	SCt125 Shopp	125	150	32	h-30	M12	100	25	0,70	438	
	Колесные опоры для покупательских тележек поворотные, полиуретановое покрытие , полипропиленовый обод, крепление с болтом, шарикоподшипник, американский стиль										
12	SCpt125 Shopp	125	150	32	h-25	M13	120	24	0,73	178	
	Колесные опоры для покупательских тележек поворотные, термо-пластичная серая резина, полипропиленовый обод, крепление с цапфой, шарикоподшипник										
13	SCr125 Shopp	125	150	32	65x35	14	100	20	0,88	329	
	Колесные опоры для покупательских тележек поворотные, термо-пластичная серая резина, полипропиленовый обод, крепление с болтом в комплекте, шарикоподшипник										
14	SCtE100 Shopp	100	127	32	h-15	M12	80	30	0,63	327	
15	SCtE125 Shopp	125	150	32	h-15	M12	100	24	0,75	374	
	Колесные опоры аппаратные поворотные, полиуретановое покрытие , полипропиленовый обод, крепление под болт, шарикоподшипник										
16	SChg100 M10	100	127	25		10,5	70	50	0,43	282	
	Колесные опоры аппаратные поворотные с тормозом, полиуретановое покрытие , полипропиленовый обод, крепление под болт, шарикоподшипник										

17	SChgb100 M10	100	127	25		10,5	70	40	0,47	342	
Колесные опоры аппаратные поворотные, полиуретановое покрытие , полипропиленовый обод, крепление под болт, шарикоподшипник											
18	SChg125 M10	125	157	32		10,5	120	20	0,67	429	
19	SChg125 M12	125	157	32		12,5	120	20	0,67	455	
Колесные опоры аппаратные поворотные с тормозом, полиуретановое покрытие , полипропиленовый обод, крепление под болт, шарикоподшипник											
20	SChgb125 M10	125	157	32		10,5	120	20	0,78	505	
21	SChgb125 M12	125	157	32		12,5	120	20	0,78	526	
Колесные опоры аппаратные поворотные, полиуретановое покрытие , полипропиленовый обод, крепление под болт, шарикоподшипник											
22	SChg150	150	180	32		12,5	140	16	0,82	531	
Колесные опоры аппаратные поворотные с тормозом, полиуретановое покрытие , полипропиленовый обод, крепление под болт, шарикоподшипник											
23	SChgb150	150	180	32		12,5	140	16	0,94	596	
Колесные опоры аппаратные поворотные с центральным тормозом и с главным центр. тормозом, полиуретановое покрытие , полипропиленовый обод, крепление со штырем, шарикоподшипник											
24	SCzg200	200	229	35	h-96	28	150	6	2,09	2 452	
25	SCzgb200	200	229	35	h-96	28	150	6	2,23	2 559	
Колесные опоры аппаратные поворотные, полиуретановое покрытие , полипропиленовый обод, крепление под болт, роликоподшипник											
26	SChg200 M12	200	235	50		M12	250	6	1,90	1 162	
Колесные опоры аппаратные поворотные с тормозом, полиуретановое покрытие , полипропиленовый обод, крепление под болт, роликоподшипник											
27	SChgb200 M12	200	235	50		M12	250	6	2,40	1 370	

СУММА (РУБ.)	СКИДКА (%)
--------------	------------

**СИСТЕМА
СКИДОК**

50 000 - 100 000	5
100 001 - 200 000	10
выше 200 001	20

Размеры колес с ребрами для траволаторо

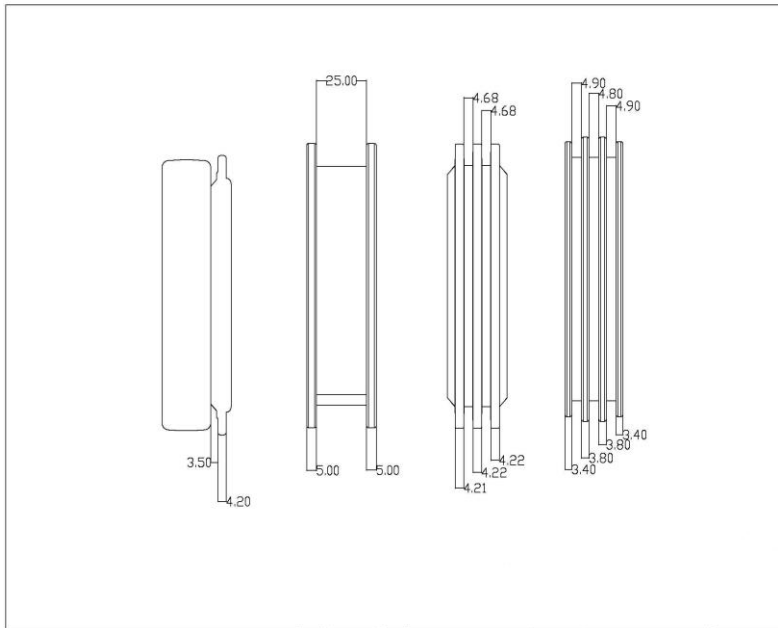

Размеры цапфы

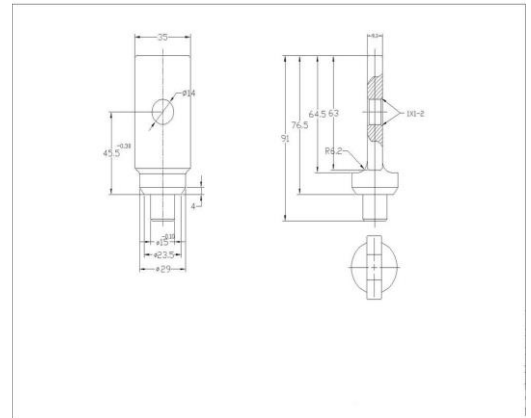

	повышение цены
	понижение цены
	"Без скидок"